

第130回 島尻地区小学生バレーボール 夏季大会組合せ

女子Aブロック

1日目

* 四角リーグで決定戦がある場合、1セットマッチで行う。

2日目

* 決勝トーナメント1回戦の敗者同士で3セットマッチを行う。

3日目

〇〇小学校

* 決勝トーナメントの敗者同士で3位決定戦を行う

〇〇小学校

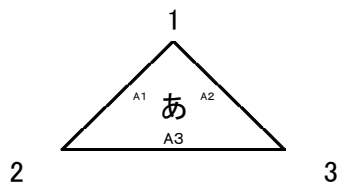

〇〇小学校

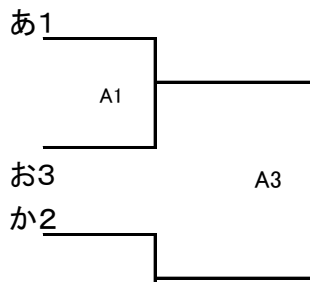

〇〇小学校

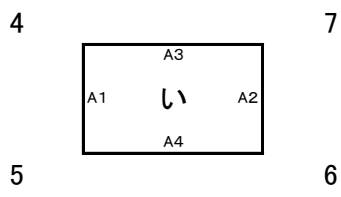

〇〇小学校

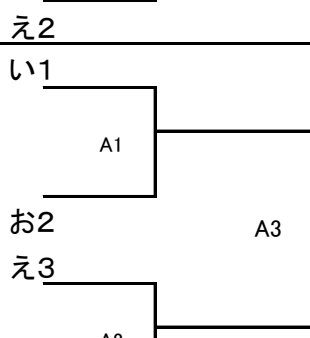

〇〇小学校

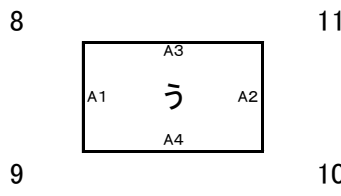

〇〇小学校

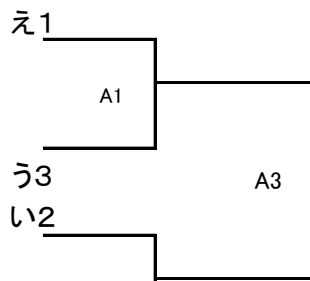

〇〇小学校

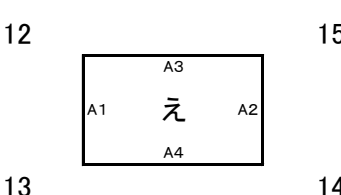

〇〇小学校

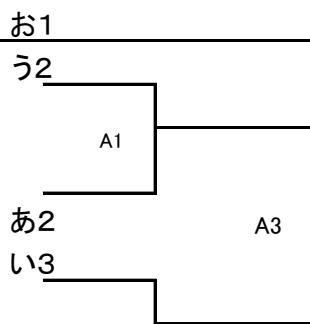

〇〇小学校

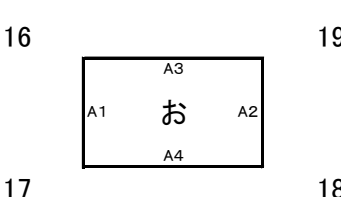

〇〇小学校

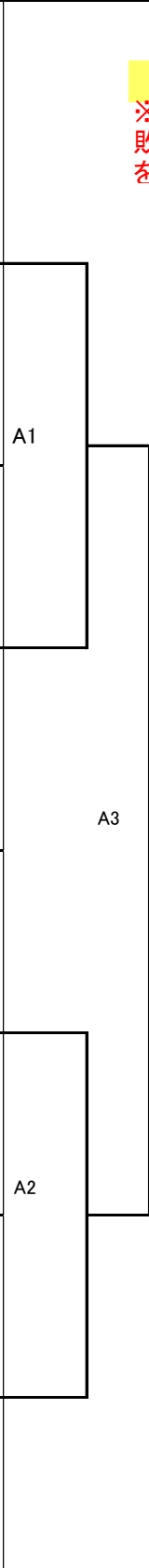
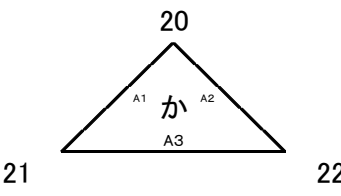

女子Aブロック優勝

準優勝

3位