

令和6年度 沖縄県スポーツ少年団バレーボール交流大会 <第22回 全国スポーツ少年団バレーボール交流大会 沖縄県予選>

《準決勝～決勝》 11月4日(月)
 《1回戦》 11月3日(日)
 21世紀の森体育館 他近隣小学校
 本部町民体育館

<男子ブロック 決勝トーナメント>

優勝 長嶺クラブ

準優勝 宮里ビクトリー
 3位 神原ドリーム
 3位 美東男子バレーボールクラブ

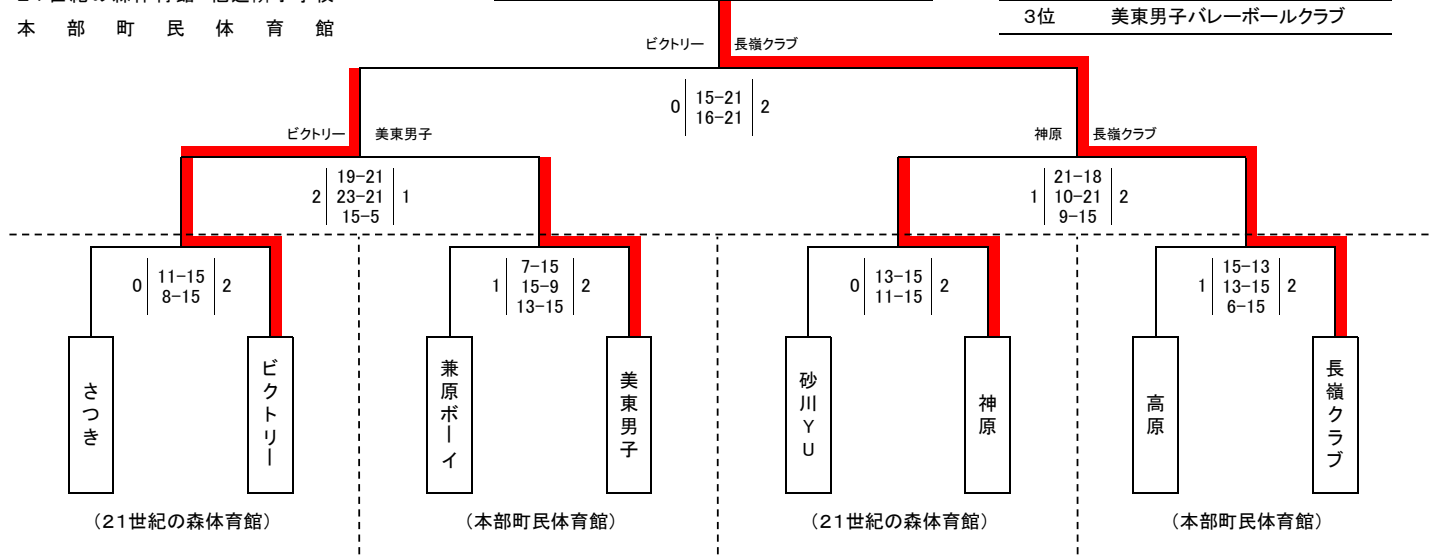

《準決勝～決勝》 11月4日(月)
 《1回戦～準々決勝》 11月3日(日)
 21世紀の森体育館 他近隣小学校
 本部町民体育館

<女子ブロック 決勝トーナメント>

優勝 天願girls

準優勝 八島マリンズバレーボールスポーツ少年団
 3位 高良アローズ
 3位 豊見城団地クラブ

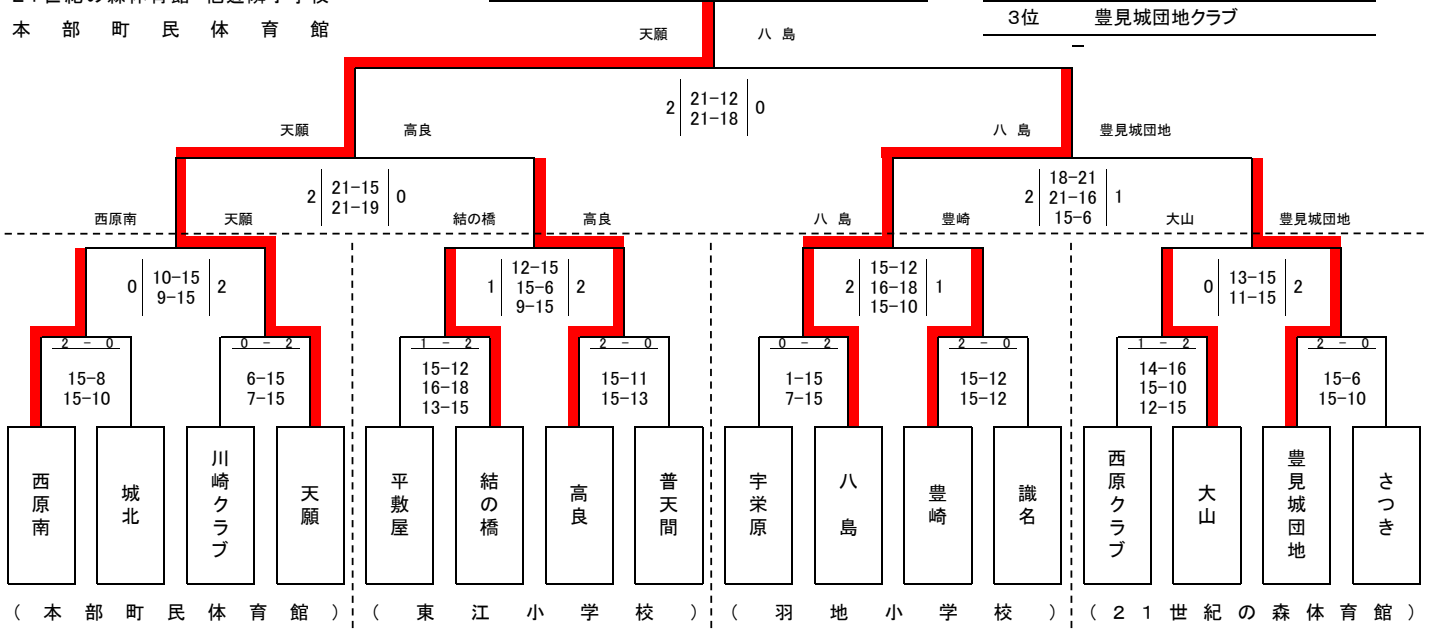

令和6年度 沖縄県スポーツ少年団バレーボール交流大会

＜第22回 全国スポーツ少年団バレーボール交流大会 沖縄県予選＞
＜女子ブロック＞

11月3日(日)	11月4日(月)	11月3日(日)
----------	----------	----------

21世紀の森体育館

優勝
天願girls

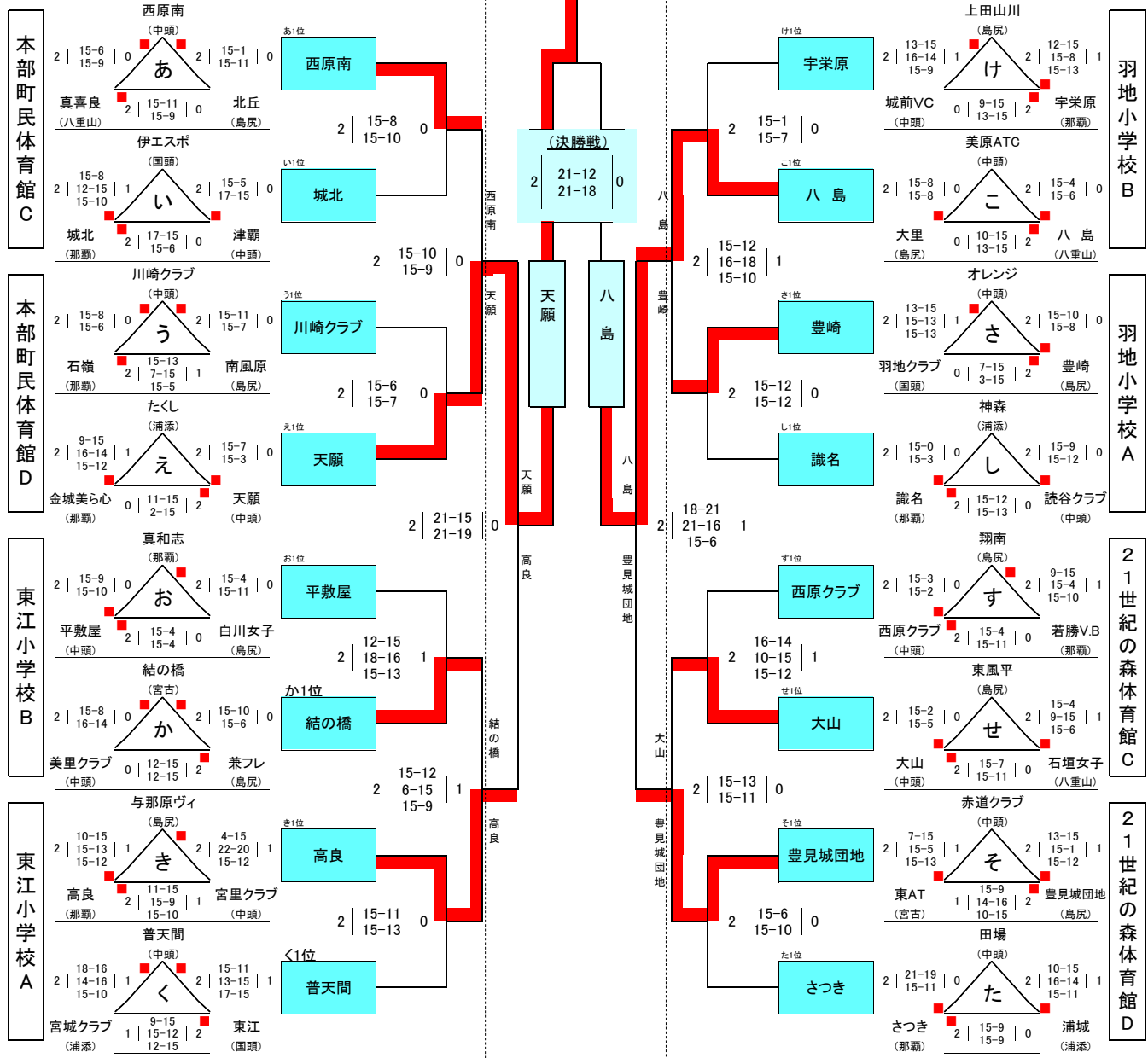

準優勝	八島マリンズバレーボールスポーツ少年団
3位	高良アローズ
	豊見城団地クラブ

リーグ戦の勝利チームには、勝った方のチーム側の印として「赤い■」を付けます(四角リーグも同様)。

令和6年度 沖縄県スポーツ少年団バレーボール交流大会
 <第22回 全国スポーツ少年団バレーボール交流大会 沖縄県予選>

<女子ブロック>

本部町民体育館C

位置	チーム名	勝数	負数	得Set	失Set	セット率	総得点	総失点	得失点率	順位
1	西原南	2	0	4	0	0.000	60	27	2.220	1
2	真喜良	1	1	2	2	2.000	45	50	0.900	2
3	北丘	0	2	0	4	4.000	32	60	0.530	3

本部町民体育館C

位置	チーム名	勝数	負数	得Set	失Set	セット率	総得点	総失点	得失点率	順位
1	伊エスポ	0	2	1	4	4.000	53	74	0.710	3
2	城北	2	0	4	1	1.000	74	54	1.370	1
3	津覇	1	1	2	2	2.000	53	52	1.010	2

本部町民体育館D

位置	チーム名	勝数	負数	得Set	失Set	セット率	総得点	総失点	得失点率	順位
1	川崎クラブ	2	0	4	0	0.000	60	32	1.870	1
2	石嶺	1	1	2	3	3.000	51	63	0.800	2
3	南風原	0	2	1	4	4.000	51	67	0.760	3

本部町民体育館D

位置	チーム名	勝数	負数	得Set	失Set	セット率	総得点	総失点	得失点率	順位
1	たくし	0	2	1	4	4.000	51	70	0.720	3
2	金城美ら心	1	1	2	3	3.000	53	71	0.740	2
3	天願	2	0	4	0	0.000	60	23	2.600	1

東江小学校B

位置	チーム名	勝数	負数	得Set	失Set	セット率	総得点	総失点	得失点率	順位
1	真和志	1	1	2	2	2.000	49	45	1.080	2
2	平敷屋	2	0	4	0	0.000	60	27	2.220	1
3	白川女子	0	2	0	4	4.000	23	60	0.380	3

東江小学校B

位置	チーム名	勝数	負数	得Set	失Set	セット率	総得点	総失点	得失点率	順位
1	結の橋	2	0	4	0	0.000	61	38	1.600	1
2	美里クラブ	0	2	0	4	4.000	46	61	0.750	3
3	兼フレ	1	1	2	2	2.000	46	54	0.850	2

東江小学校A

位置	チーム名	勝数	負数	得Set	失Set	セット率	総得点	総失点	得失点率	順位
1	与那原ヴィ	1	1	3	3	3.000	81	87	0.930	2
2	高良	2	0	4	2	2.000	81	74	1.090	1
3	宮里クラブ	0	2	2	4	4.000	81	82	0.980	3

東江小学校A

位置	チーム名	勝数	負数	得Set	失Set	セット率	総得点	総失点	得失点率	順位
1	普天間	2	0	4	2	2.000	92	83	1.100	1
2	宮城クラブ	0	2	2	4	4.000	78	89	0.870	3
3	東江	1	1	3	3	3.000	83	81	1.020	2

西原南
あ
真喜良 2 | 15-6 | 0
15-9 | 0
北丘 2 | 15-1 | 0
15-11 | 0

伊エスポ
い
城北 2 | 15-8 | 1
12-15 | 1
15-10 | 1
津覇 2 | 15-5 | 0
17-15 | 0

川崎クラブ
う
石嶺 2 | 15-8 | 0
15-6 | 0
南風原 2 | 15-11 | 0
15-7 | 0

たくし
え
金城美ら心 0 | 9-15 | 1
16-14 | 1
15-12 | 1
天願 2 | 15-7 | 0
15-3 | 0

真和志
お
平敷屋 2 | 15-9 | 0
15-10 | 0
白川女子 2 | 15-4 | 0
15-11 | 0

結の橋
か
美里クラブ 0 | 15-8 | 0
16-14 | 0
兼フレ 2 | 15-10 | 0
15-6 | 0

与那原ヴィ
き
高良 2 | 10-15 | 1
15-13 | 1
15-12 | 1
宮里クラブ 2 | 4-15 | 1
22-20 | 1
15-12 | 1

普天間
く
宮城クラブ 1 | 18-16 | 1
14-16 | 1
15-10 | 1
東江 2 | 15-11 | 1
13-15 | 1
17-15 | 1

令和6年度 沖縄県スポーツ少年団バレーボール交流大会
 <第22回 全国スポーツ少年団バレーボール交流大会 沖縄県予選>

上田山川

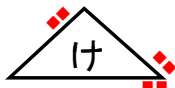
2	13-15 16-14 15-9	1		2	12-15 15-8 15-13	1
城前VC	0	9-15 13-15	2	宇栄原		

羽地小学校B

位置	チーム名	勝数	負数	得Set	失Set	セット率	総得点	総失点	得失点率	順位
1	上田山川	1	1	3	3	3.000	80	80	1.000	2
2	城前VC	0	2	1	4	4.000	60	74	0.810	3
3	宇栄原	2	0	4	1	1.000	72	58	1.240	1

美原ATC

2	15-8 15-8	0		2	15-4 15-6	0
大里	0	10-15 13-15	2	八島		

羽地小学校B

位置	チーム名	勝数	負数	得Set	失Set	セット率	総得点	総失点	得失点率	順位
1	美原ATC	0	2	0	4	4.000	26	60	0.430	3
2	大里	1	1	2	2	2.000	53	46	1.150	2
3	八島	2	0	4	0	0.000	60	33	1.810	1

オレンジ

2	13-15 15-13 15-13	1		2	15-10 15-8	0
羽地クラブ	0	7-15 3-15	2	豊崎		

羽地小学校A

位置	チーム名	勝数	負数	得Set	失Set	セット率	総得点	総失点	得失点率	順位
1	オレンジ	1	1	2	3	3.000	61	71	0.850	2
2	羽地クラブ	0	2	1	4	4.000	51	73	0.690	3
3	豊崎	2	0	4	0	0.000	60	28	2.140	1

神森

2	15-0 15-3	0		2	15-9 15-12	0
識名	2	15-12 15-13	0	読谷クラブ		

羽地小学校A

位置	チーム名	勝数	負数	得Set	失Set	セット率	総得点	総失点	得失点率	順位
1	神森	0	2	0	4	4.000	24	60	0.400	3
2	識名	2	0	4	0	0.000	60	28	2.140	1
3	読谷クラブ	1	1	2	2	2.000	55	51	1.070	2

翔南

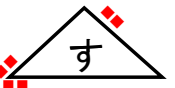
2	15-3 15-2	0		2	9-15 15-4 15-10	1
西原クラブ	2	15-4 15-11	0	若勝V.B		

21世紀の森体育館C

位置	チーム名	勝数	負数	得Set	失Set	セット率	総得点	総失点	得失点率	順位
1	翔南	1	1	2	3	3.000	44	59	0.740	2
2	西原クラブ	2	0	4	0	0.000	60	20	3.000	1
3	若勝V.B	0	2	1	4	4.000	44	69	0.630	3

東風平

2	15-2 15-5	0		2	15-4 9-15 15-6	1
大山	2	15-7 15-11	0	石垣女子		

21世紀の森体育館C

位置	チーム名	勝数	負数	得Set	失Set	セット率	総得点	総失点	得失点率	順位
1	東風平	0	2	1	4	4.000	32	69	0.460	3
2	大山	2	0	4	0	0.000	60	25	2.400	1
3	石垣女子	1	1	2	3	3.000	57	55	1.030	2

赤道クラブ

2	7-15 15-5 15-13	1		2	13-15 15-1 15-12	1
東AT	1	15-9 14-16 10-15	2	豊見城団地		

21世紀の森体育館D

位置	チーム名	勝数	負数	得Set	失Set	セット率	総得点	総失点	得失点率	順位
1	赤道クラブ	0	2	2	4	4.000	61	80	0.760	3
2	東AT	1	1	3	3	3.000	76	73	1.040	2
3	豊見城団地	2	0	4	2	2.000	83	67	1.230	1

田場

2	21-19 15-11	0		2	10-15 16-14 15-11	1
さつき	2	15-9 15-9	0	浦城		

21世紀の森体育館D

位置	チーム名	勝数	負数	得Set	失Set	セット率	総得点	総失点	得失点率	順位
1	田場	0	2	1	4	4.000	70	77	0.900	3
2	さつき	2	0	4	0	0.000	66	48	1.370	1
3	浦城	1	1	2	3	3.000	59	70	0.840	2

令和6年度 沖縄県スポーツ少年団バレーボール交流大会
 <第22回 全国スポーツ少年団バレーボール交流大会 沖縄県予選>

<女子ブロック> 試合結果表

▼▼▼ 予選リーグ結果 ▼▼▼

本部町民体育館	あ	西原南	2	15-6 15-9	0	真喜良	羽地小学校	け	上田山川	2	13-15 16-14 15-9	1	城前V C
		真喜良	2	15-11 15-9	0	北丘			宇栄原	2	15-9 15-13	0	城前V C
		西原南	2	15-1 15-11	0	北丘			宇栄原	2	12-15 15-8 15-13	1	上田山川
本部町民体育館	い	城北	2	15-8 12-15 15-10	1	伊エスポ	羽地小学校	こ	大里	2	15-8 15-8	0	美原ATC
		城北	2	17-15 15-6	0	津覇			八島	2	15-10 15-13	0	大里
		津覇	2	15-5 17-15	0	伊エスポ			八島	2	15-4 15-6	0	美原ATC
本部町民体育館	う	川崎クラブ	2	15-8 15-6	0	石嶺	羽地小学校	さ	オレンジ	2	13-15 15-13 15-13	1	羽地クラブ
		石嶺	2	15-13 7-15 15-5	1	南風原			豊崎	2	15-7 15-3	0	羽地クラブ
		川崎クラブ	2	15-11 15-7	0	南風原			豊崎	2	15-10 15-8	0	オレンジ
本部町民体育館	え	金城美ら心	2	9-15 16-14 15-12	1	たくし	21世紀の森体育館	す	西原クラブ	2	15-3 15-2	0	翔南
		天願	2	15-11 15-2	0	金城美ら心			西原クラブ	2	15-4 15-11	0	若勝V.B
		天願	2	15-7 15-3	0	たくし			翔南	2	9-15 15-4 15-10	1	若勝V.B
東江小学校	お	平敷屋	2	15-9 15-10	0	真和志	羽地小学校	し	識名	2	15-0 15-3	0	神森
		平敷屋	2	15-4 15-4	0	白川女子			識名	2	15-12 15-13	0	読谷クラブ
		真和志	2	15-4 15-11	0	白川女子			読谷クラブ	2	15-9 15-12	0	神森
東江小学校	か	結の橋	2	15-8 16-14	0	美里クラブ	21世紀の森体育館	せ	大山	2	15-2 15-5	0	東風平
		兼フレ	2	15-12 15-12	0	美里クラブ			大山	2	15-7 15-11	0	石垣女子
		結の橋	2	15-10 15-6	0	兼フレ			石垣女子	2	15-4 9-15 15-6	1	東風平
東江小学校	き	高良	2	10-15 15-13 15-12	1	与那原ヴィ	21世紀の森体育館	そ	東AT	2	7-15 15-5 15-13	1	赤道クラブ
		高良	2	11-15 15-9 15-10	1	宮里クラブ			豊見城団地	2	9-15 16-14 15-10	1	東AT
		与那原ヴィ	2	4-15 22-20 15-12	1	宮里クラブ			豊見城団地	2	13-15 15-1 15-12	1	赤道クラブ
東江小学校	く	普天間	2	18-16 14-16 15-10	1	宮城クラブ	21世紀の森体育館	た	さつき	2	21-19 15-11	0	田場
		東江	2	15-9 12-15 15-12	1	宮城クラブ			さつき	2	15-9 15-9	0	浦城
		普天間	2	15-11 13-15 17-15	1	東江			浦城	2	10-15 16-14 15-11	1	田場

令和6年度 沖縄県スポーツ少年団バレーボール交流大会
 <第22回 全国スポーツ少年団バレーボール交流大会 沖縄県予選>

<女子ブロック> 試合結果表

▼▼▼ 決勝トーナメント - 1回戦 ▼▼▼

1	西原南	2	15-8 15-10	0	城北	5	八島	2	15-1 15-7	0	宇栄原
2	天願	2	15-6 15-7	0	川崎クラブ	6	豊崎	2	15-12 15-12	0	識名
3	結の橋	2	12-15 18-16 15-13	1	平敷屋	7	大山	2	16-14 10-15 15-12	1	西原クラブ
4	高良	2	15-11 15-13	0	普天間	8	豊見城団地	2	15-6 15-10	0	さつき

▼▼▼ 決勝トーナメント - 準々決勝 ▼▼▼

1	天願	2	15-10 15-9	0	西原南	3	八島	2	15-12 16-18 15-10	1	豊崎
2	高良	2	15-12 6-15 15-9	1	結の橋	4	豊見城団地	2	15-13 15-11	0	大山

▼▼▼ 決勝トーナメント - 準決勝 ▼▼▼

1	天願	2	21-15 21-19	0	高良	2	八島	2	18-21 21-16 15-6	1	豊見城団地
---	----	---	----------------	---	----	---	----	---	------------------------	---	-------

▼▼▼ 決勝トーナメント - 決勝 ▼▼▼

1	天願	2	21-12 21-18	0	八島						
---	----	---	----------------	---	----	--	--	--	--	--	--

優勝	天願girls	3位	高良アローズ
準優勝	八島マリンスポーツ少年団	3位	豊見城団地クラブ

＜ 参 加 チ ー ム 一 覧 表 ＞

＜全 72 チーム＞

男子 < 24 チーム >							
国頭地区(1)		中頭地区(7)		島尻地区(6)		宮古地区(3)	
名護ドリームアタッカーズ	名護男子	美東男子バレーボールクラブ	美東男子	長嶺クラブ	長嶺クラブ	砂川YELLOW UNITEバレーボールクラブ	砂川YU
浦添地区(2)		嘉手納クラブ	嘉手納男子	豊見城団地クラブチャレンジャー	豊見城団地	結の橋クラブ	結の橋
Uぼーいず	Uぼーいず	宮里ビクトリー	ビクトリー	白川クローバー男子	白川男子	下地フェニックスバレーボールクラブ	SPVC
浦添チャーム スポーツ少年団	浦チャ男子	兼原ボーイズ	兼原ボーイ	津嘉山バレーボールクラブ	津嘉山クラ	八重山地区(1)	
那覇地区(4)		高原ボーイズ	高原	上田山川クラブ男子	上田山川	スポーツ少年団 新川	新川
さつきスピリッツ	さつき	じのんボーイズ	じのん	潮平キッズ	潮平キッズ	/	
高良アローズ	高良	中城ガッツ	中城ガッツ	/		/	
小禄南エンジェルス	小禄南	/		/		/	
神原ドリーム	神原	/		/		/	
女子 < 48 チーム >							
国頭地区(3)		中頭地区(16)		那覇地区(9)		島尻地区(11)	
伊江スポーツ少年団バレー部	伊エスポ	天願girls	天願	さつきスピリッツ	さつき	豊見城団地クラブ	豊見城団地
羽地バレーボールクラブ	羽地クラブ	田場クラブ	田場	宇栄原朝日	宇栄原	上田山川クラブ女子	上田山川
東江クラブ	東江	平敷屋クラブ	平敷屋	金城美ら心	金城美ら心	北丘	北丘
浦添地区(4)		津覇小女子バレーボールクラブ	津覇	高良アローズ	高良	大里ウイングス	大里
たくしバレーボールクラブ	たくし	赤道クラブ	赤道クラブ	識名ドルフィンズ	識名	兼城フレンズ	兼フレ
宮城クラブ	宮城クラブ	オレンジキッズ	オレンジ	若勝V.B	若勝V.B	翔南バレーボールクラブ	翔南
神森クラブ	神森	読谷クラブ	読谷クラブ	城北バレーボールクラブ	城北	白川クローバー 女子	白川女子
浦城サザンスパークス	浦城	美原アタッククラブ	美原ATC	真和志ウイングス	真和志	南風原クラブ	南風原
宮古地区(2)		西原クラブスポーツ少年団	西原クラブ	石嶺バレーボールクラブ	石嶺	豊崎クラブ	豊崎
結の橋クラブ女子	結の橋	普天間クラブ	普天間	/		東風平スターズ	東風平
東アタッカーズ	東AT	川崎バレーボールクラブ	川崎クラブ	/		与那原ヴィクトリースポーツ少年団	与那原ヴィ
八重山地区(3)		宮里バレーボールクラブスポーツ少年団	宮里クラブ	/		/	
真喜良サンウェーブ	真喜良	大山クラブ	大山	/		/	
石垣ウイング女子バレーボール	石垣女子	城前VC	城前VC	/		/	
八島マリンスバレーボールスポーツ少年団	八島	美里クラブ	美里クラブ	/		/	
/		西原南クラブ	西原南	/		/	